

【第一試合場】

女子 先鋒

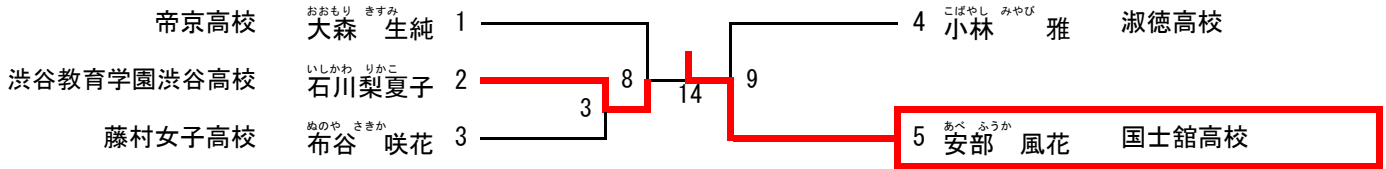

女子 中堅

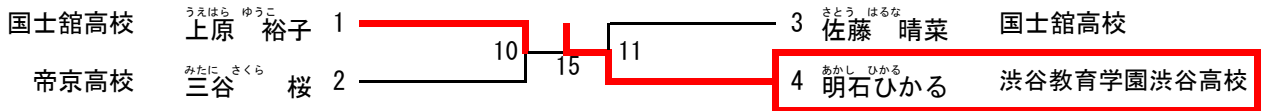

少年男子 先鋒

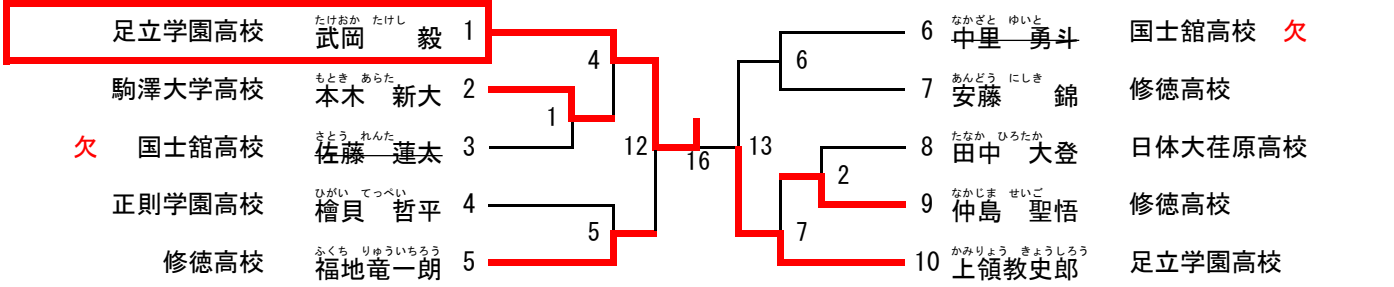

【第二試合場】

少年男子 次鋒

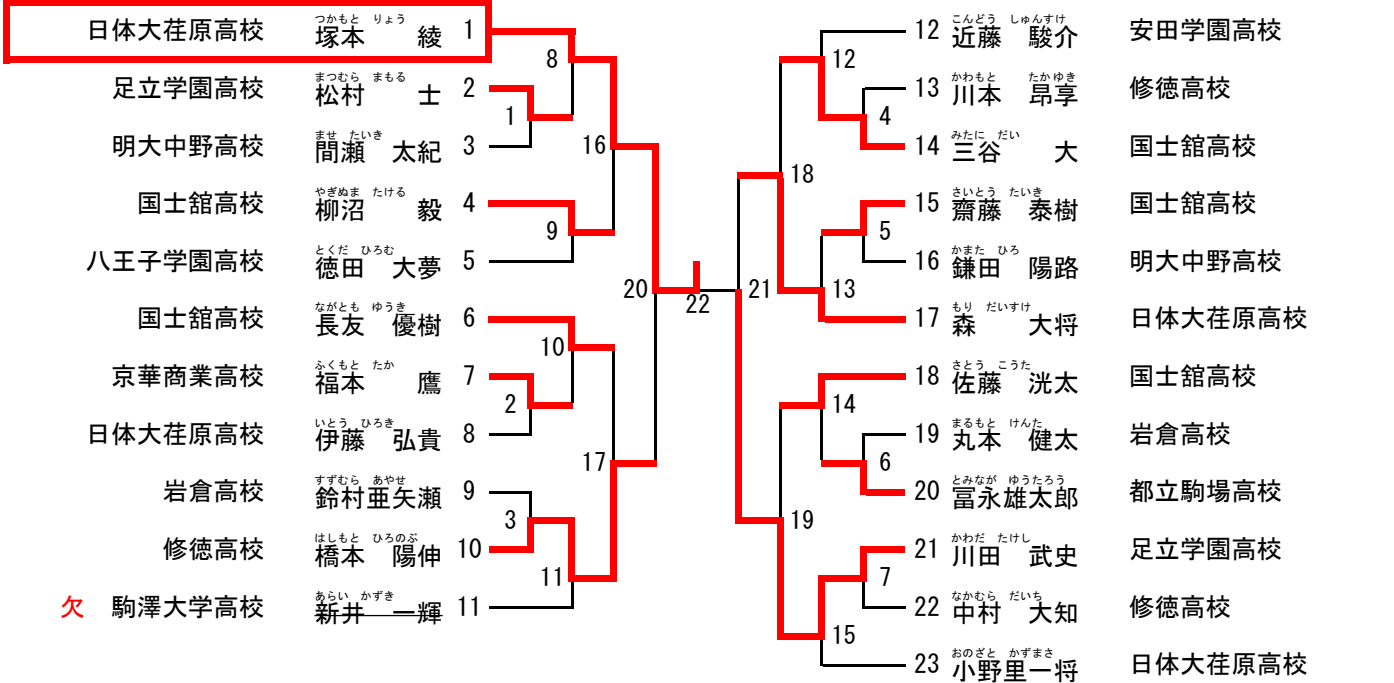

### 【第三試合場】

#### 女子 副将

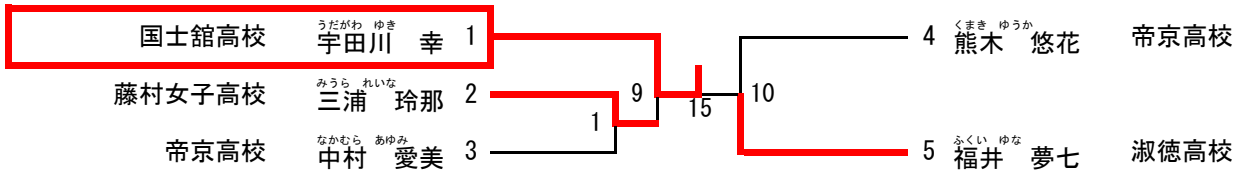

#### 少年男子 副将

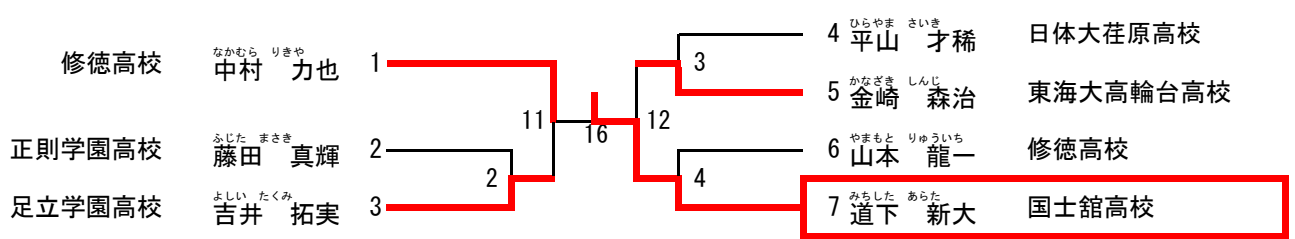

#### 少年男子 大将

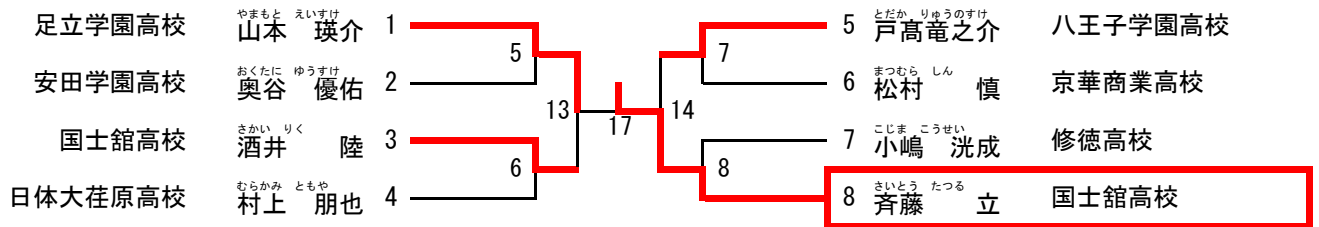

### 【第四試合場】

#### 少年男子 中堅

