

小学3年生 少女軽量の部 (20名) 26kg以下 第六試合場

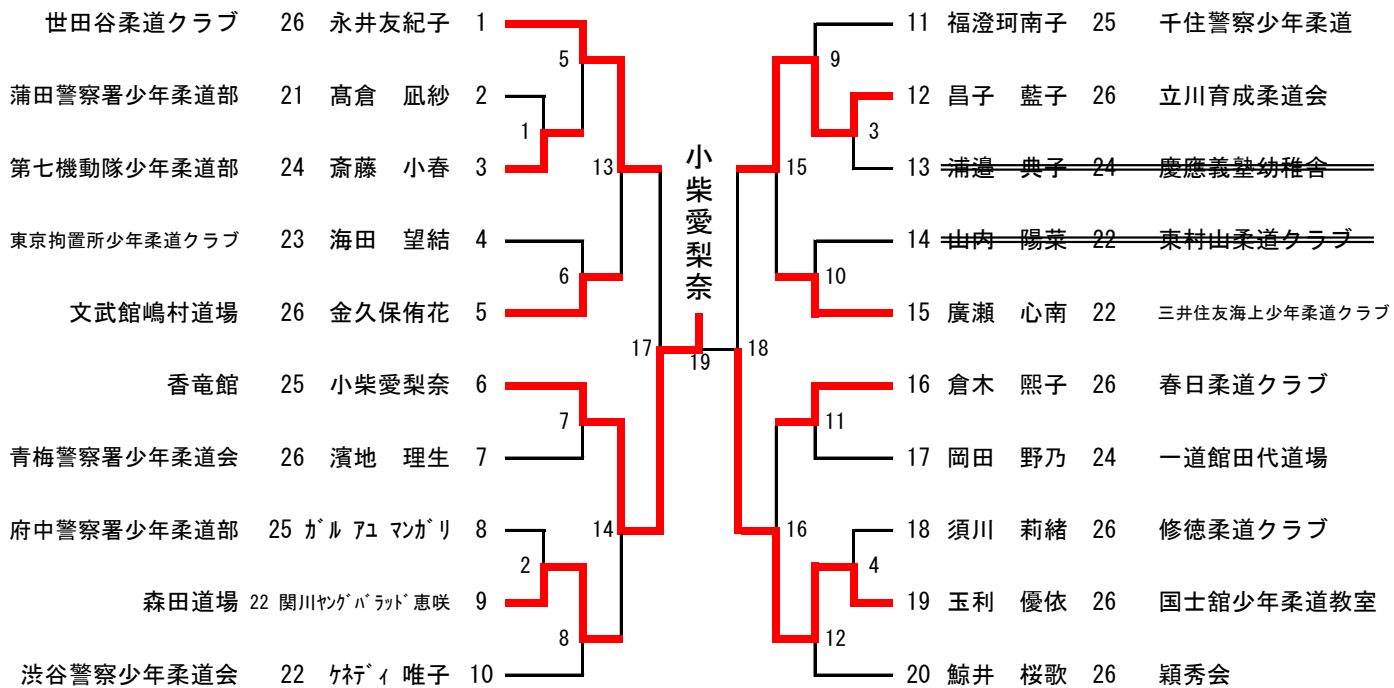

小学3年生 少女中量の部 (26名) 30kg以下 第五試合場

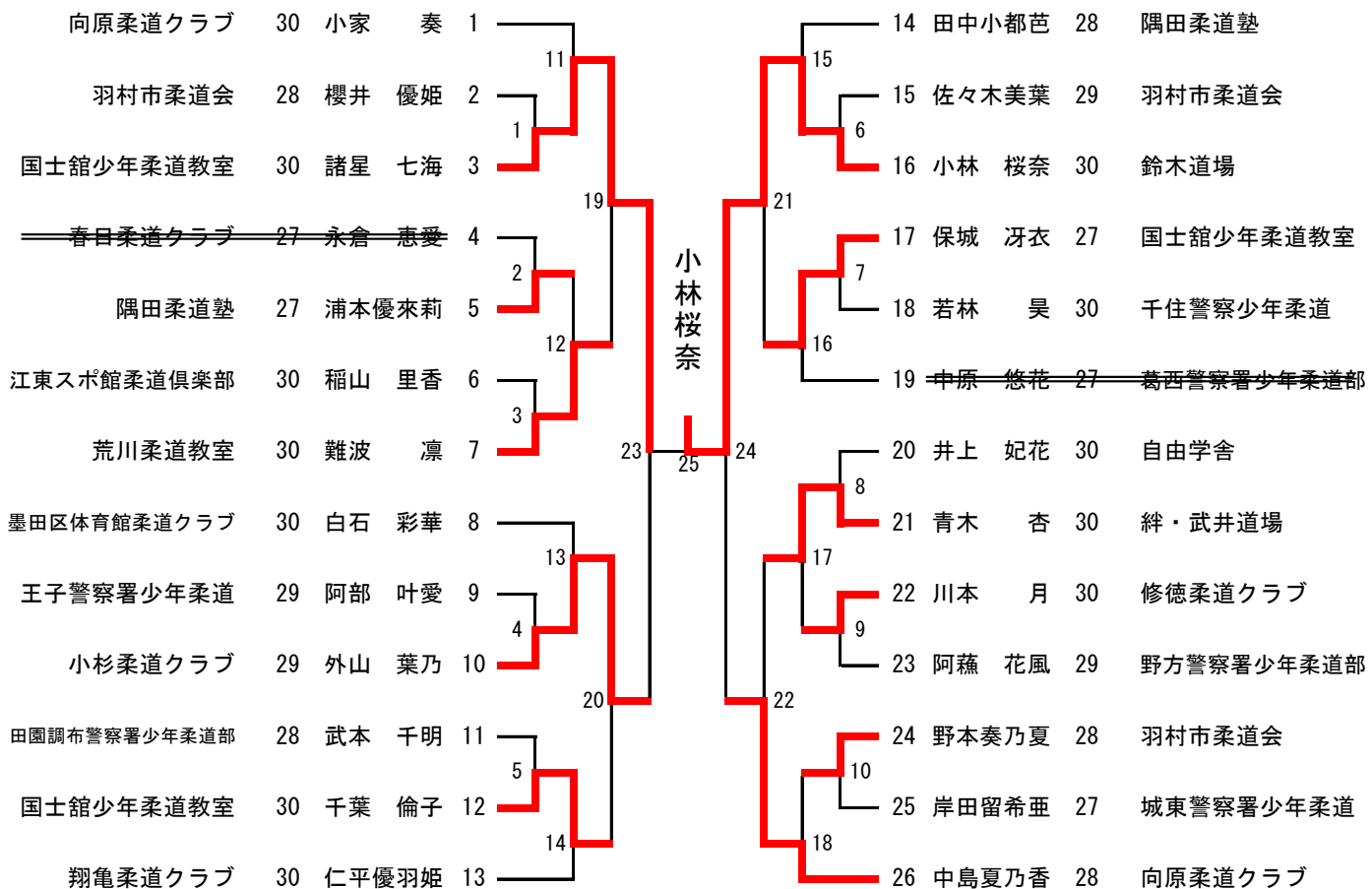

小学3年生 少女重量の部 (16名) 31kg以上 第二試合場

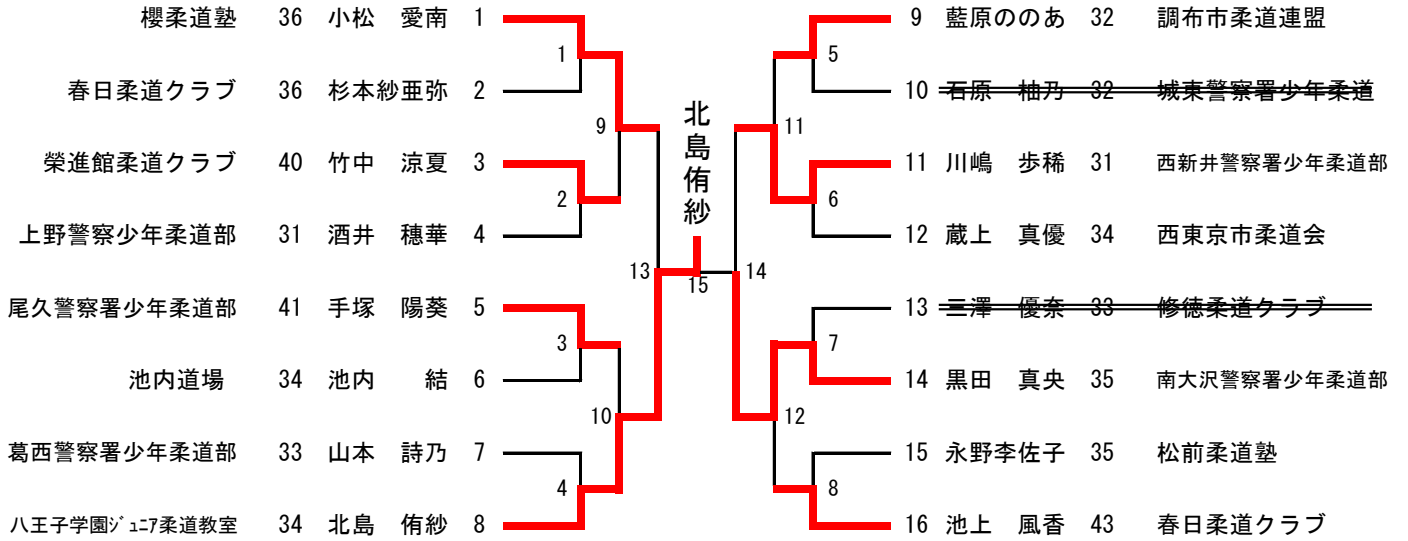

小学4年生 少女軽量の部 (26名) 30kg以下 第一試合場

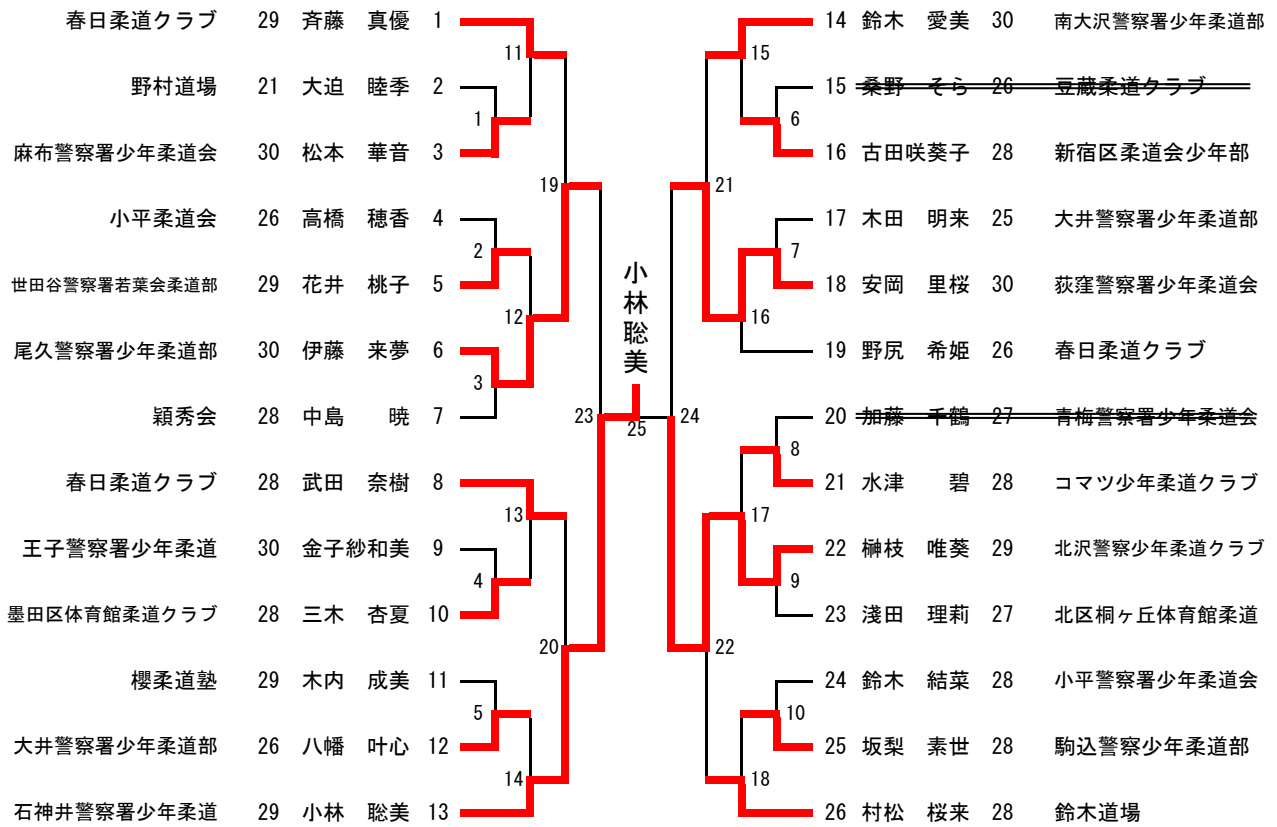

小学4年生 少女中量の部 (26名) 37kg以下 第七試合場

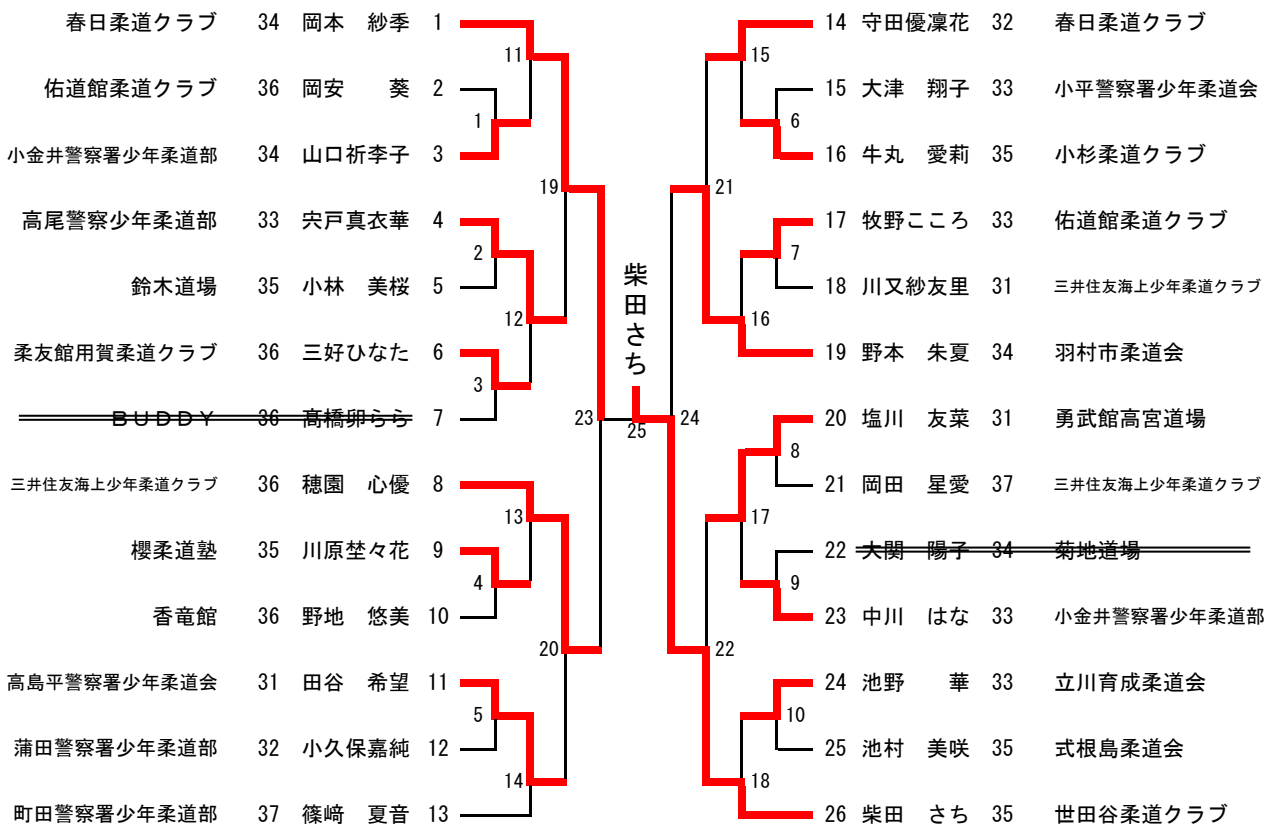

小学4年生 少女重量の部 (24名) 38kg以上 第三試合場

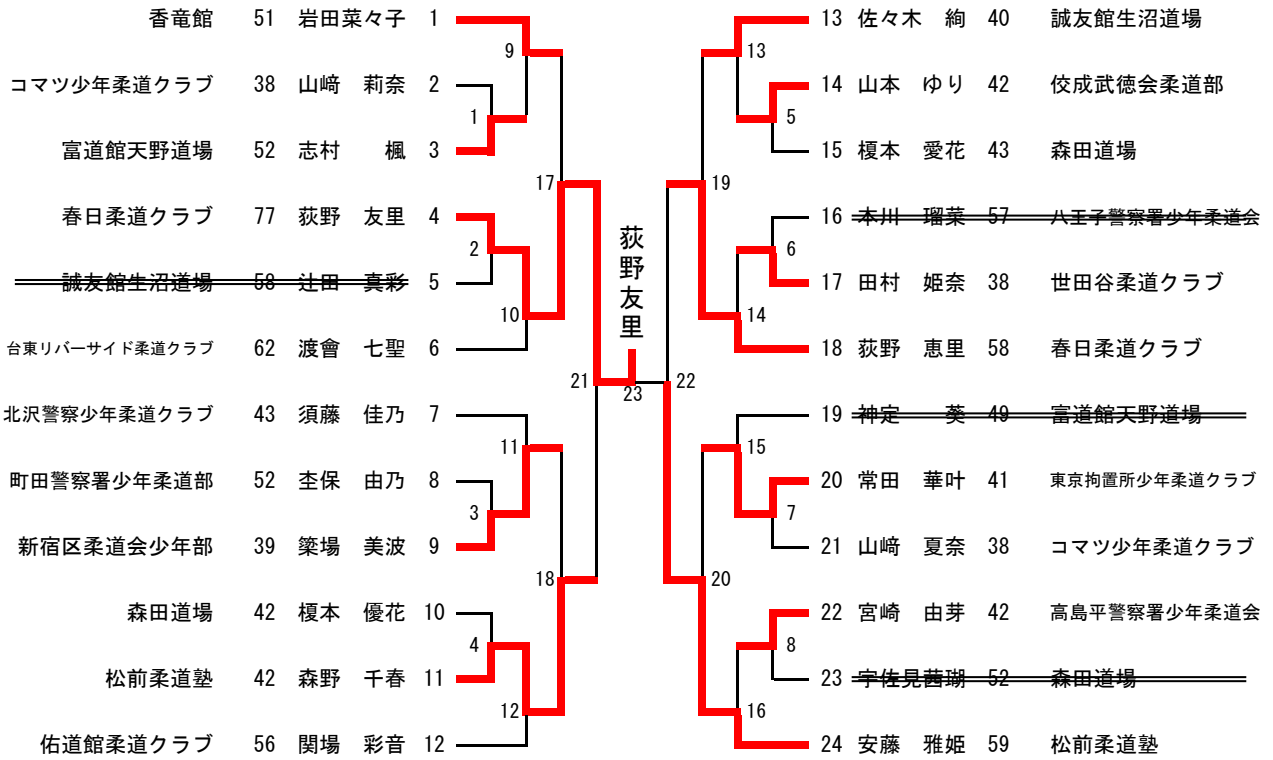

小学5年生 少女軽量の部 (29名) 34kg以下 第五試合場

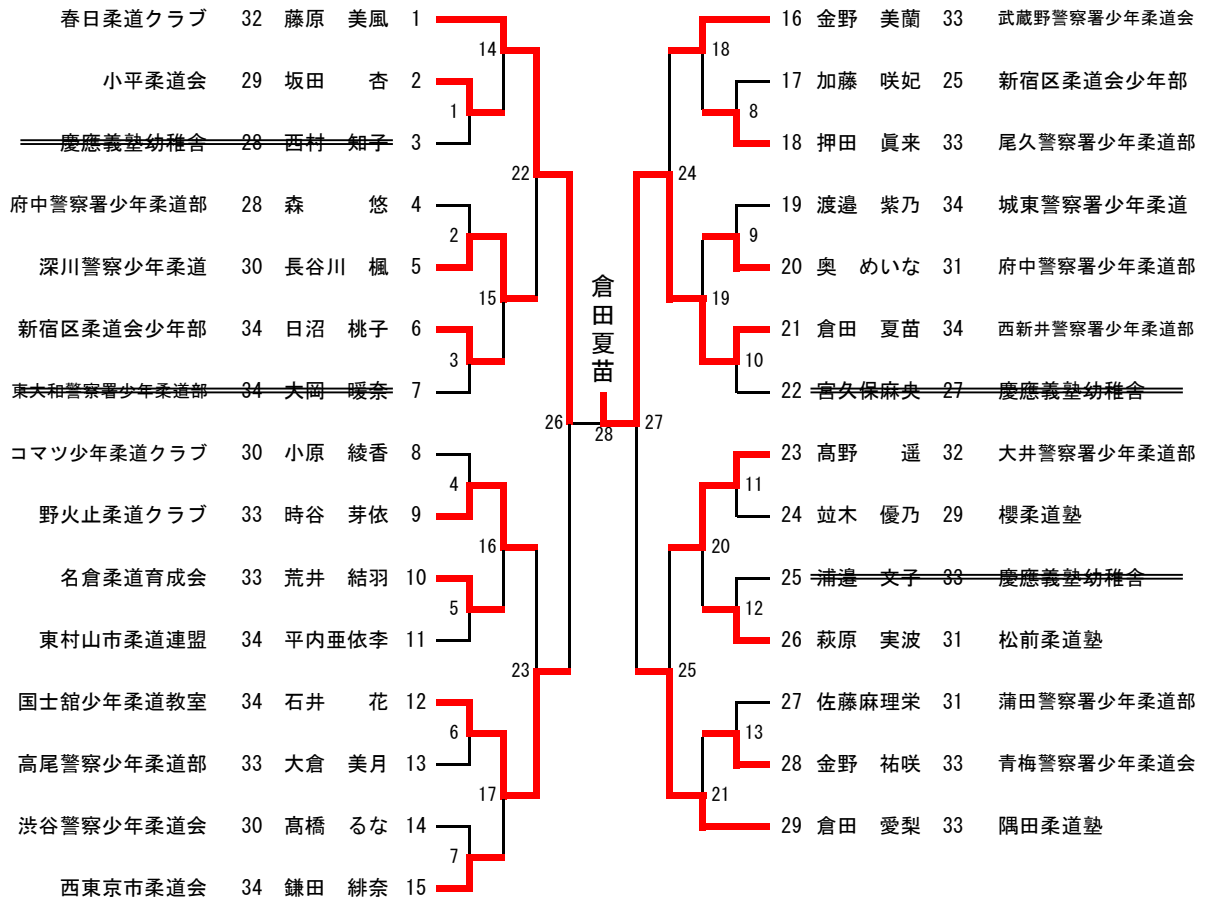

小学5年生 少女中量の部 (25名) 44kg以下 第四試合場

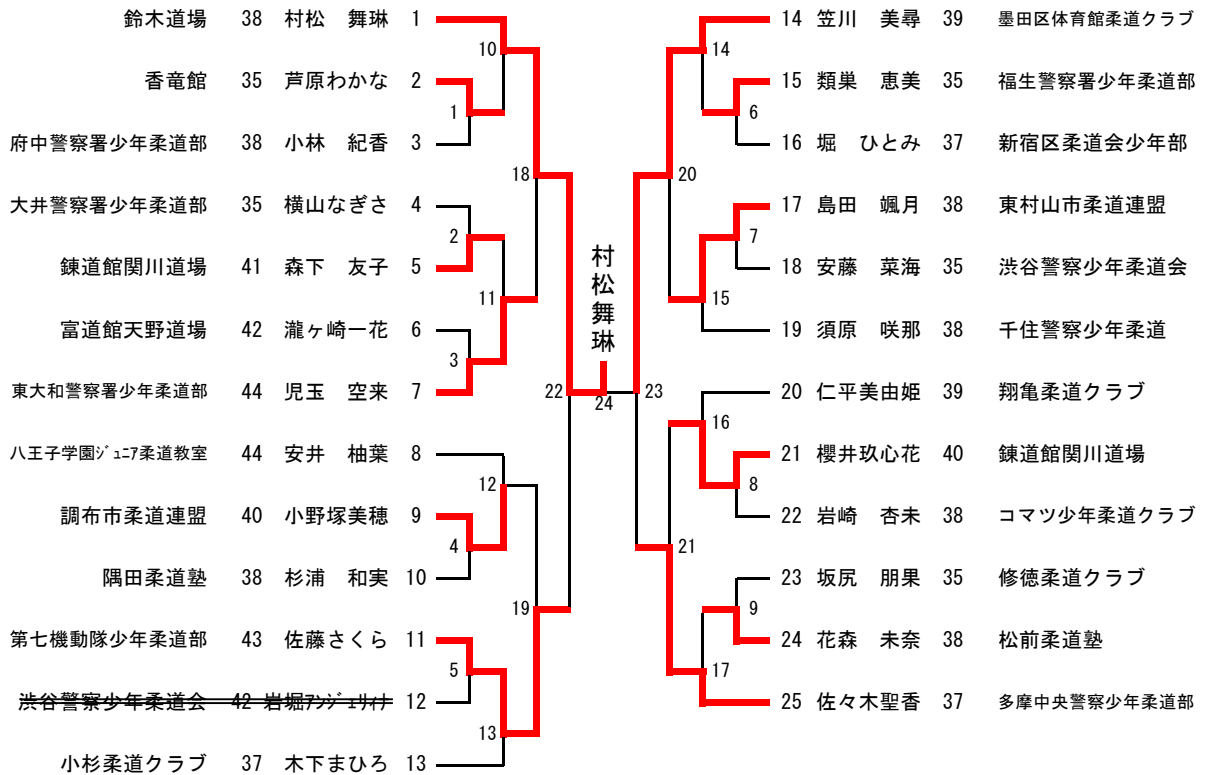

小学5年生 少女重量の部 (22名) 45kg以上 第三試合場

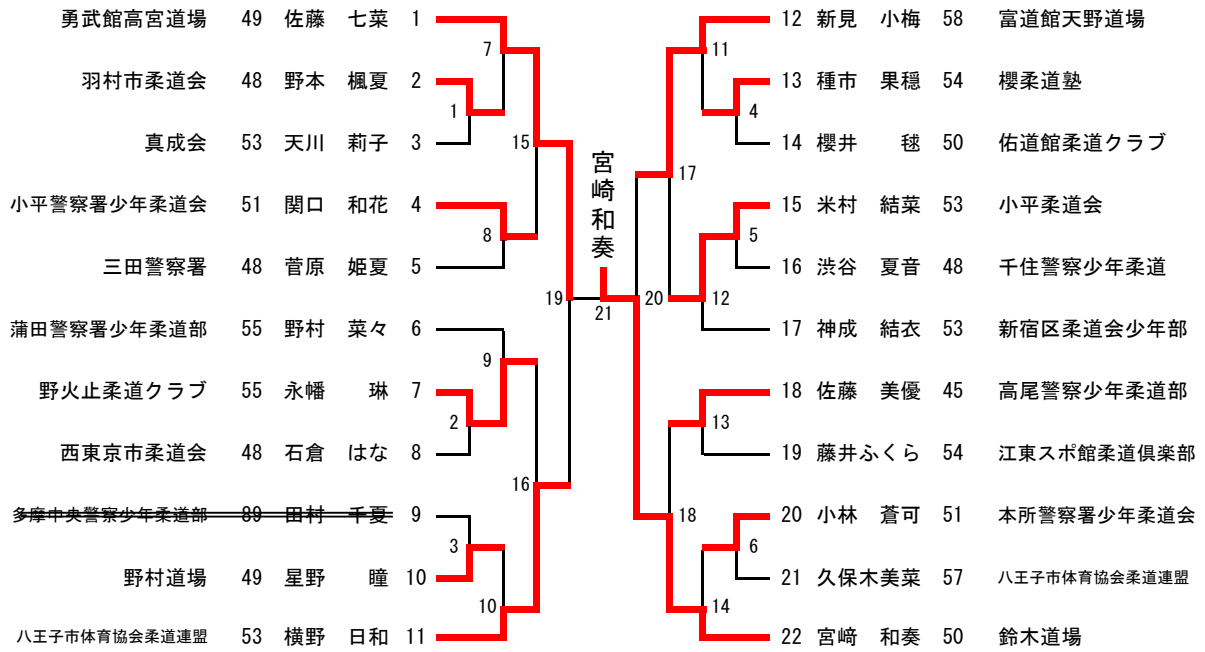

小学6年生 少女軽量の部 (20名) 40kg以下 第八試合場

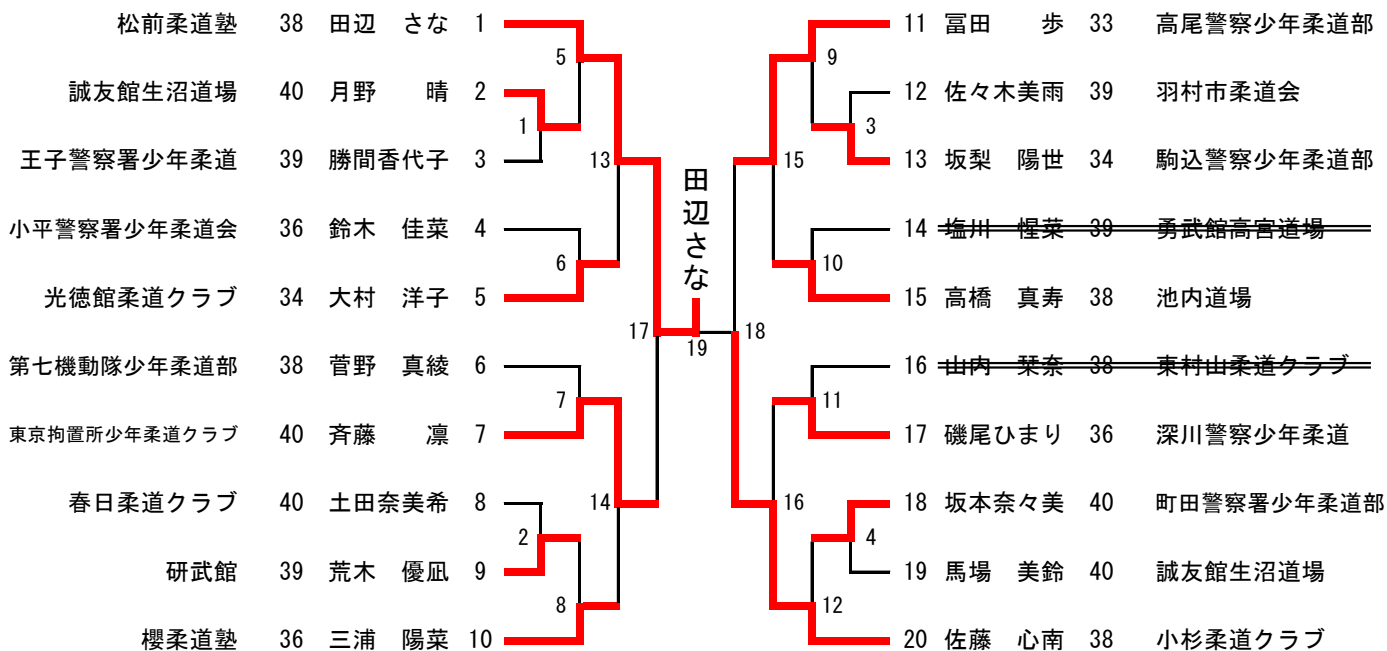

小学6年生 少女中量の部 (22名) 48kg以下 第二試合場

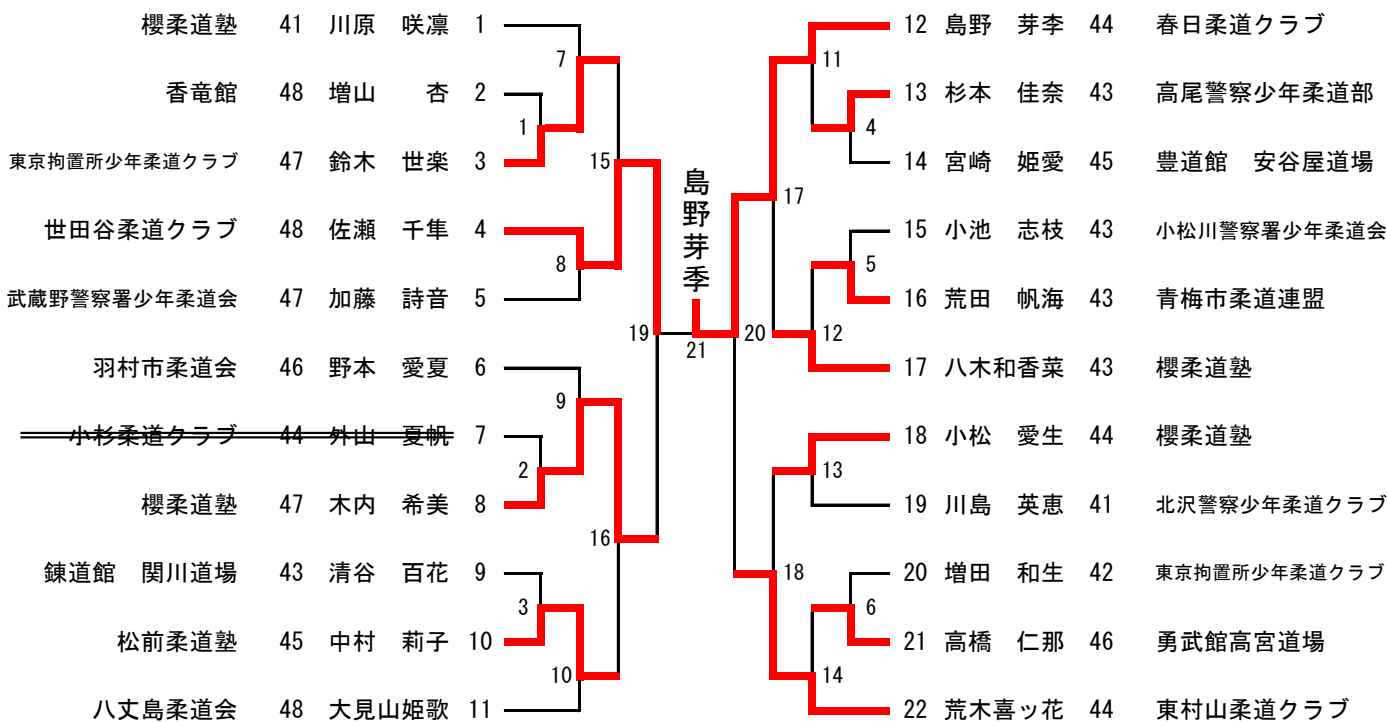

小学6年生 少女重量の部 (19名) 49kg以上 第七試合場

