

小学3年生 少女軽量の部 (20名) 28kg以下 第二試合場

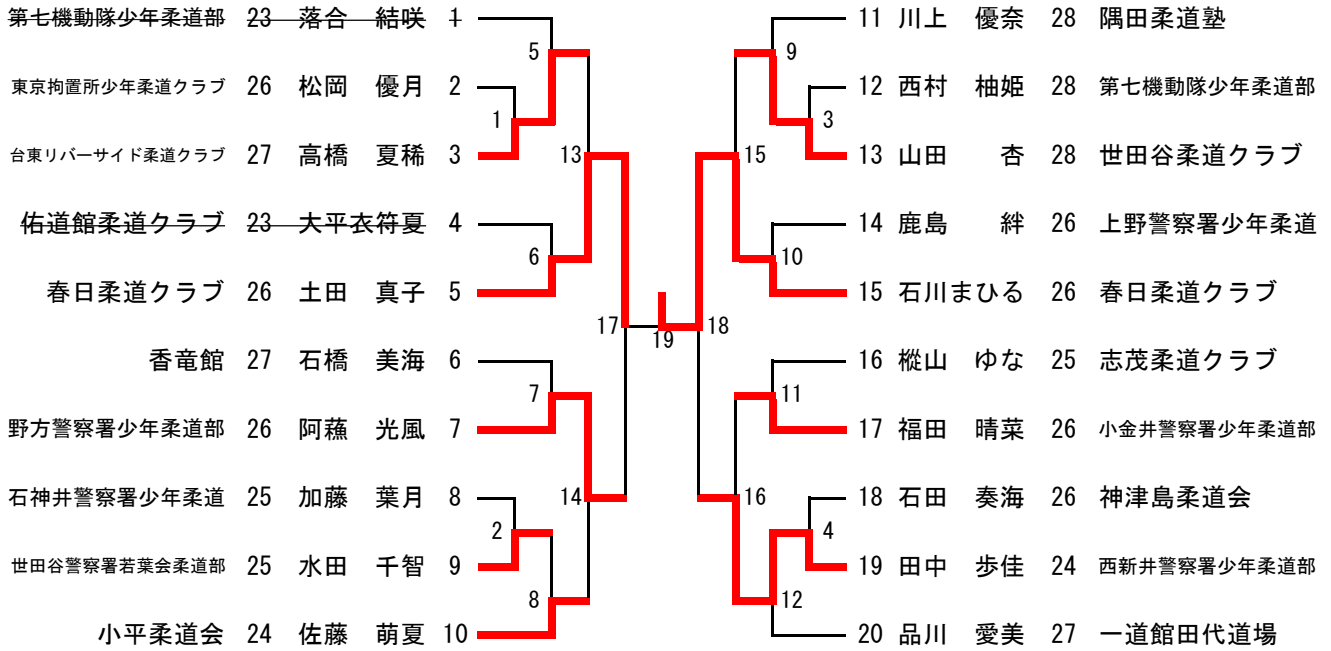

小学3年生 少女中量の部 (19名) 34kg以下 第六試合場

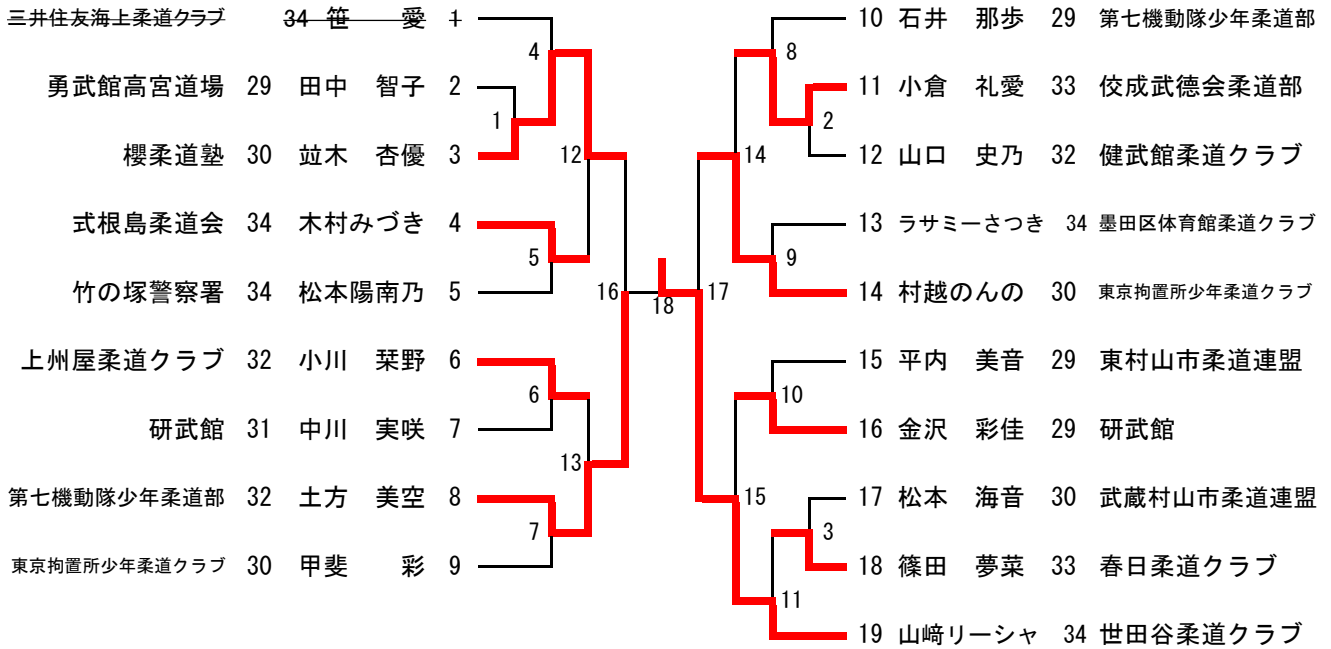

小学3年生 少女重量の部 (17名) 35kg以上 第四試合場

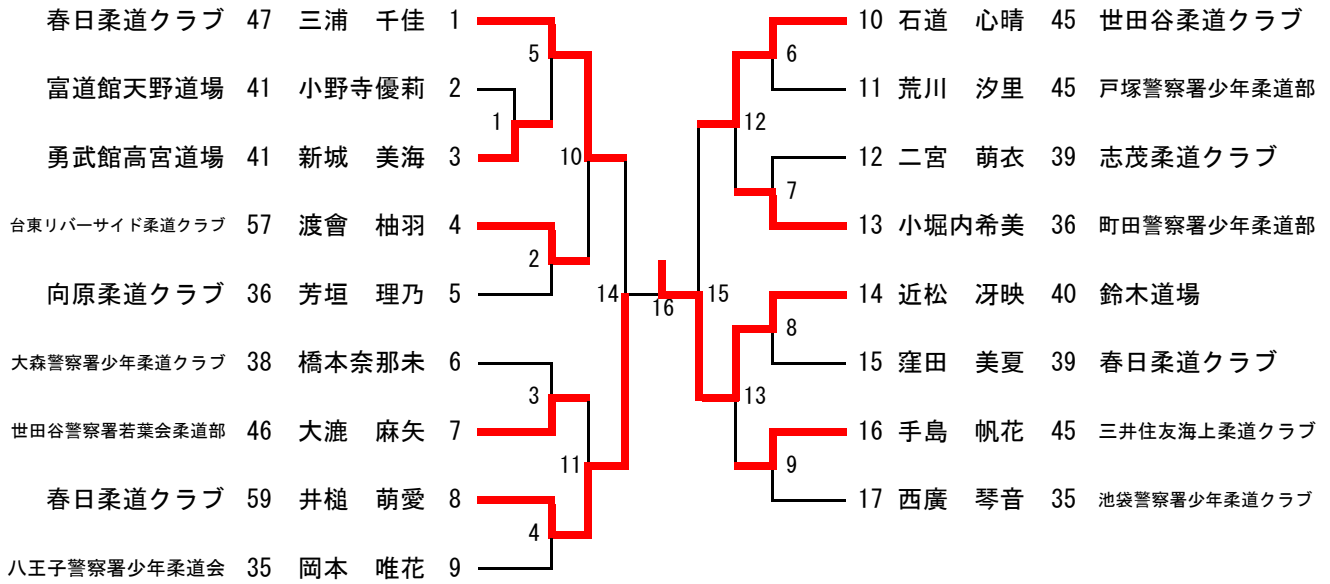

小学4年生 少女軽量の部 (25名) 30kg以下 第五試合場

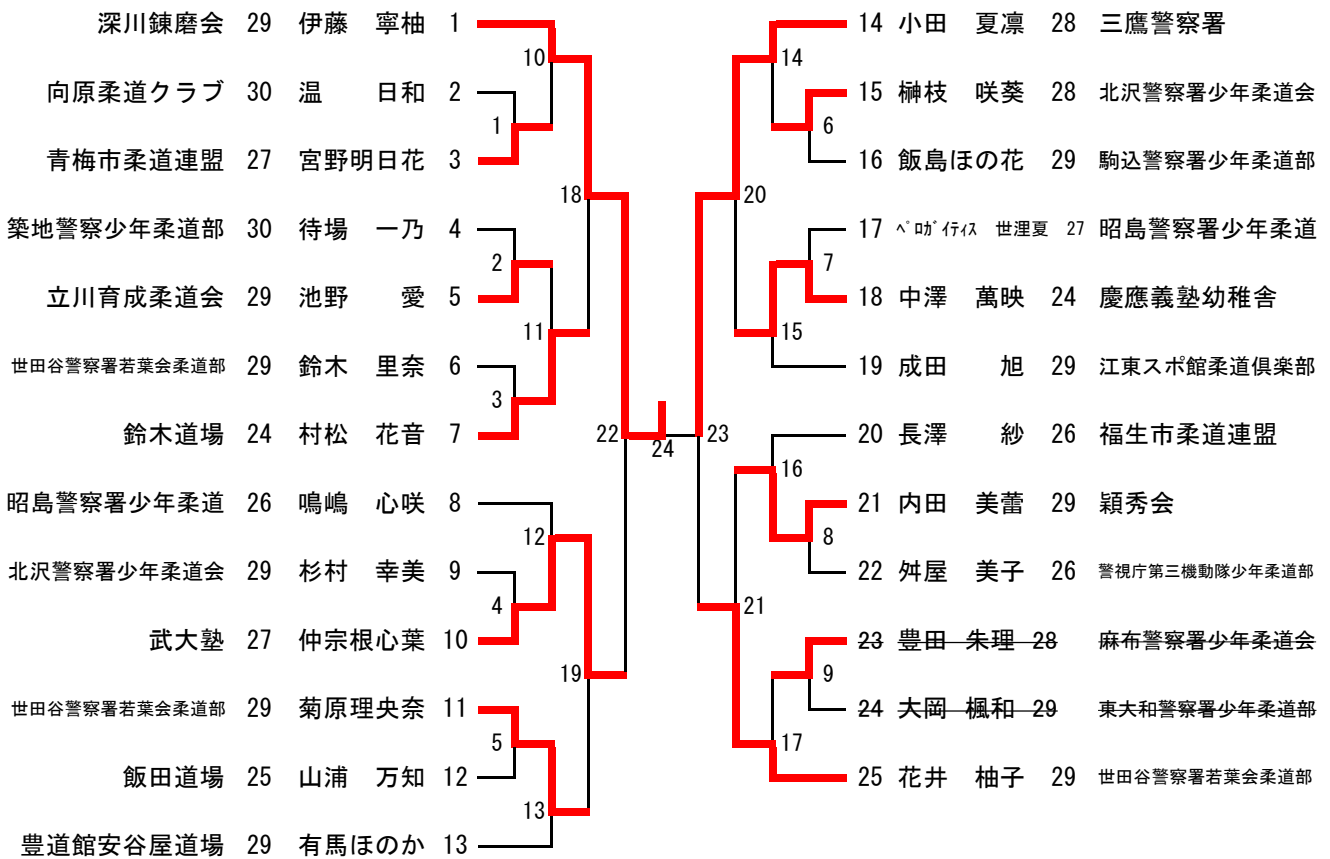

小学4年生 少女中量の部 (28名) 37kg以下 第三試合場

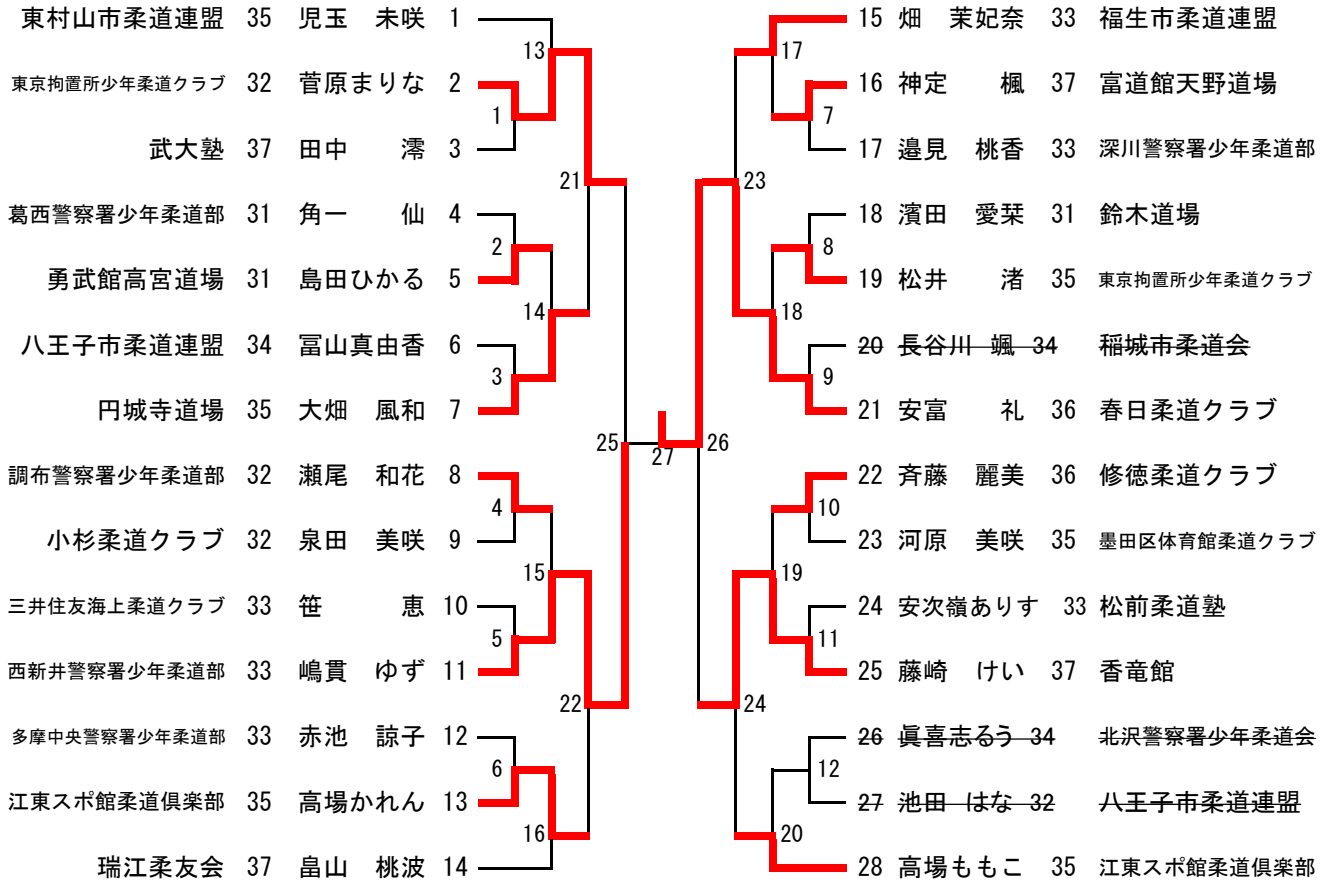

小学4年生 少女重量の部 (24名) 38kg以上 第六試合場

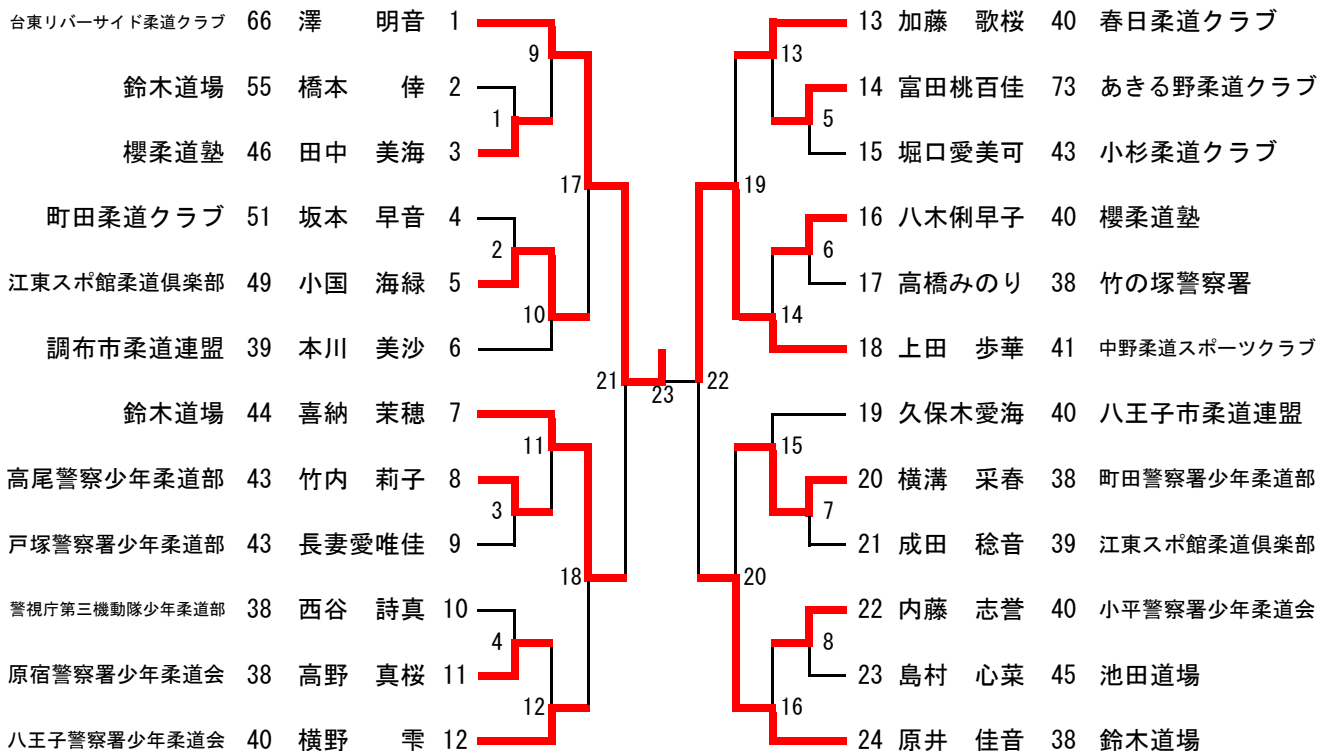

小学5年生 少女軽量の部 (21名) 35kg以下 第二試合場

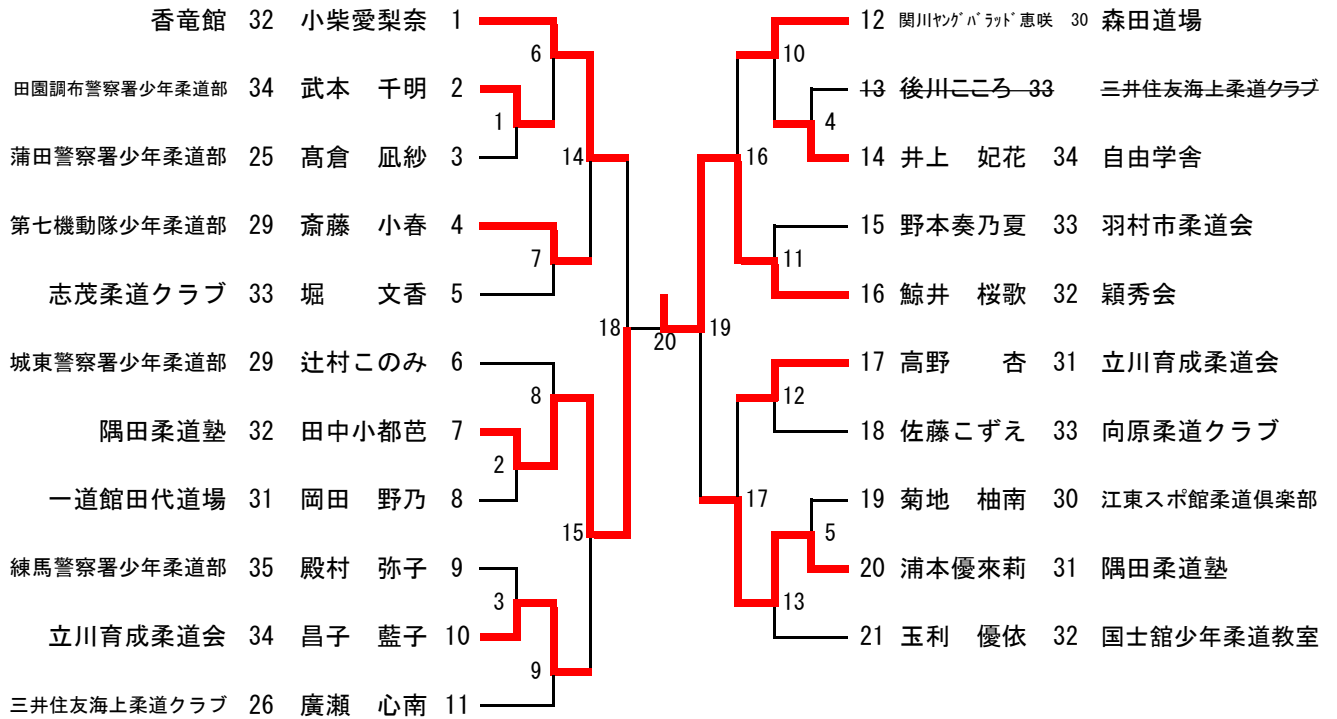

小学5年生 少女中量の部 (25名) 42kg以下 第一試合場

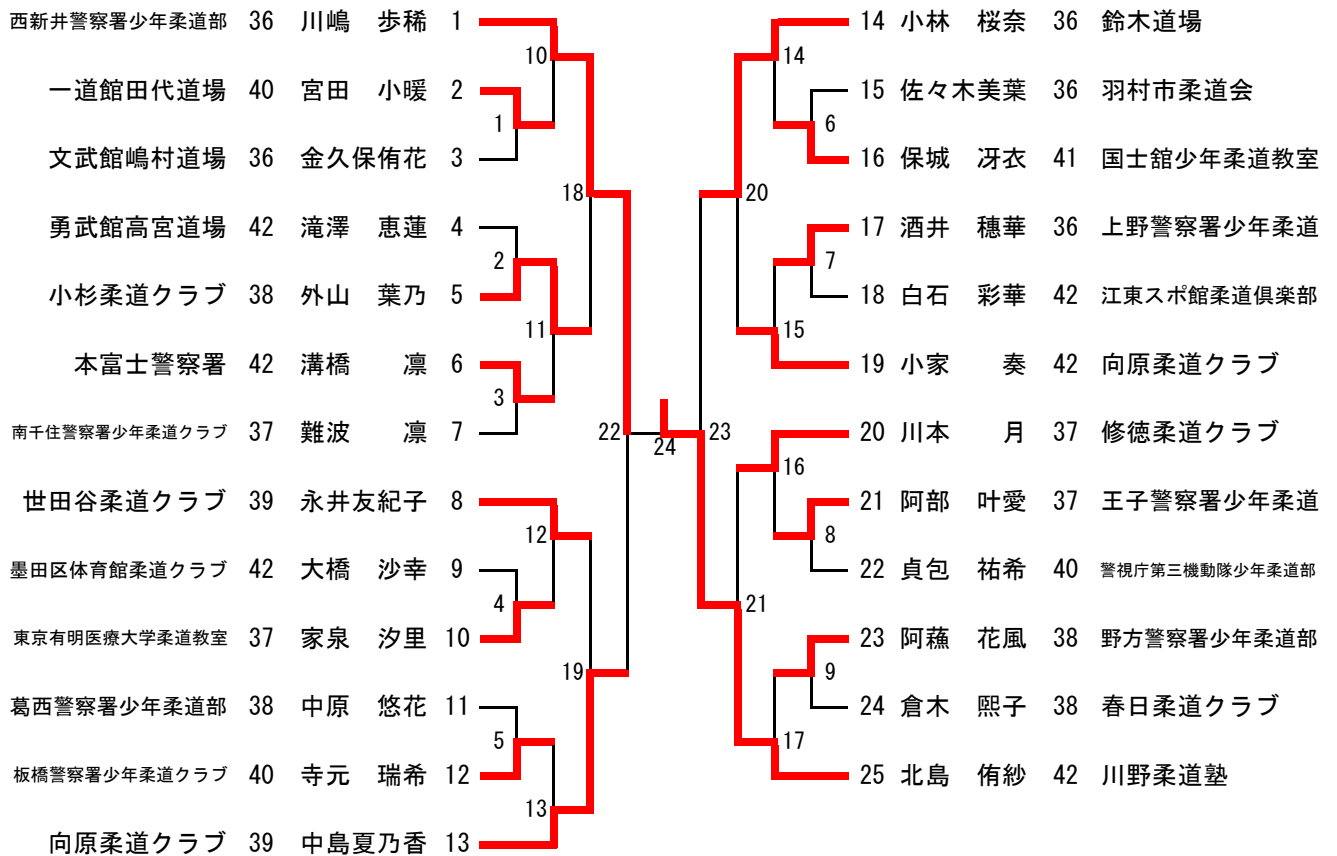

小学5年生 少女重量の部 (17名) 43kg以上 第八試合場

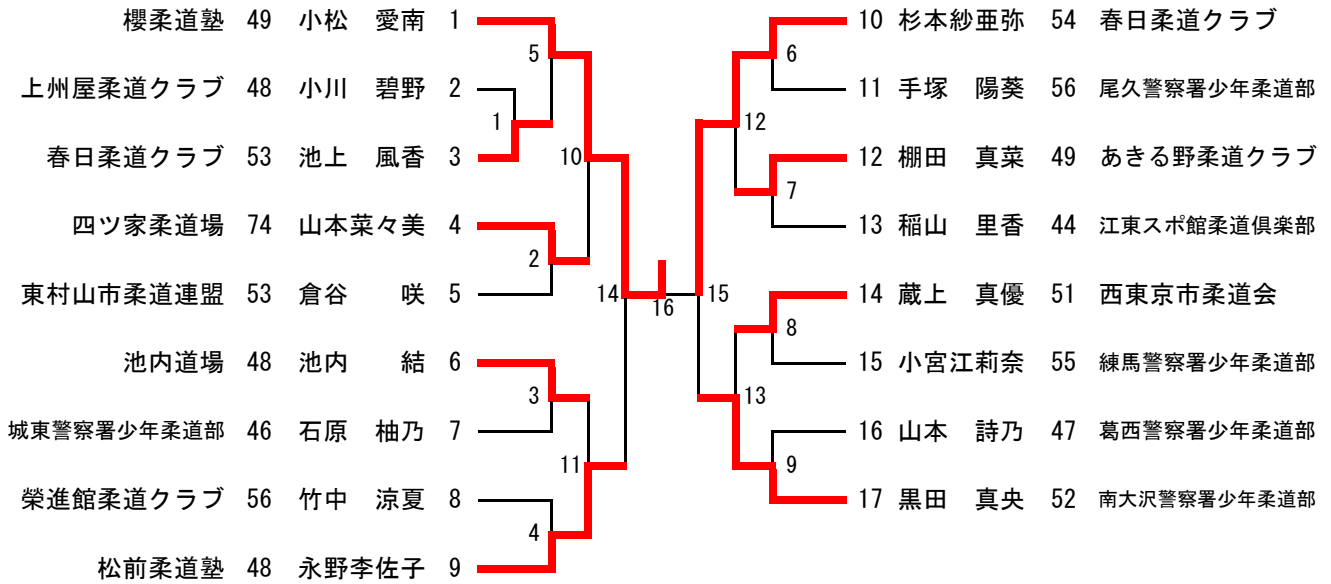

小学6年生 少女軽量の部 (25名) 38kg以下 第四試合場

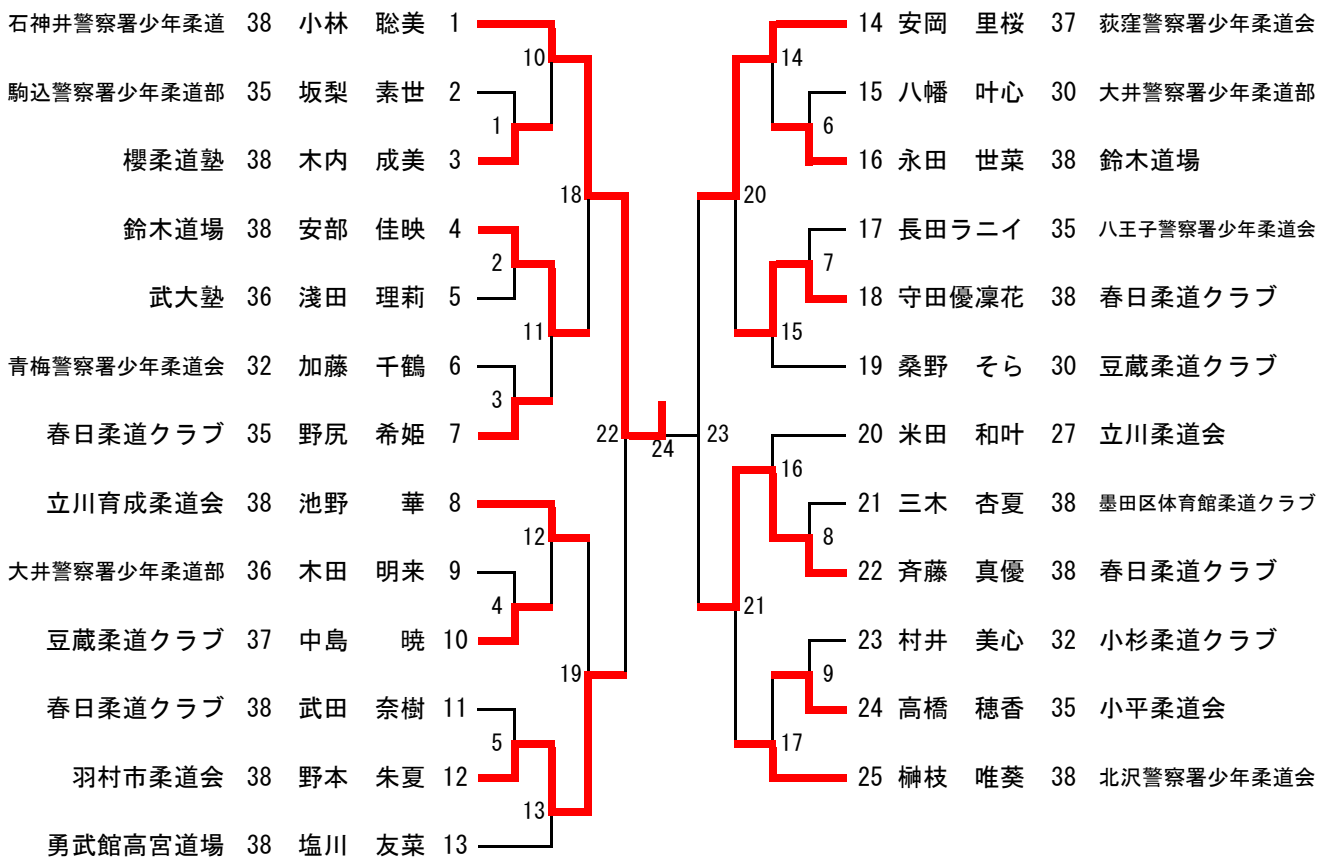

小学6年生 少女中量の部 (25名) 49kg以下 第七試合場

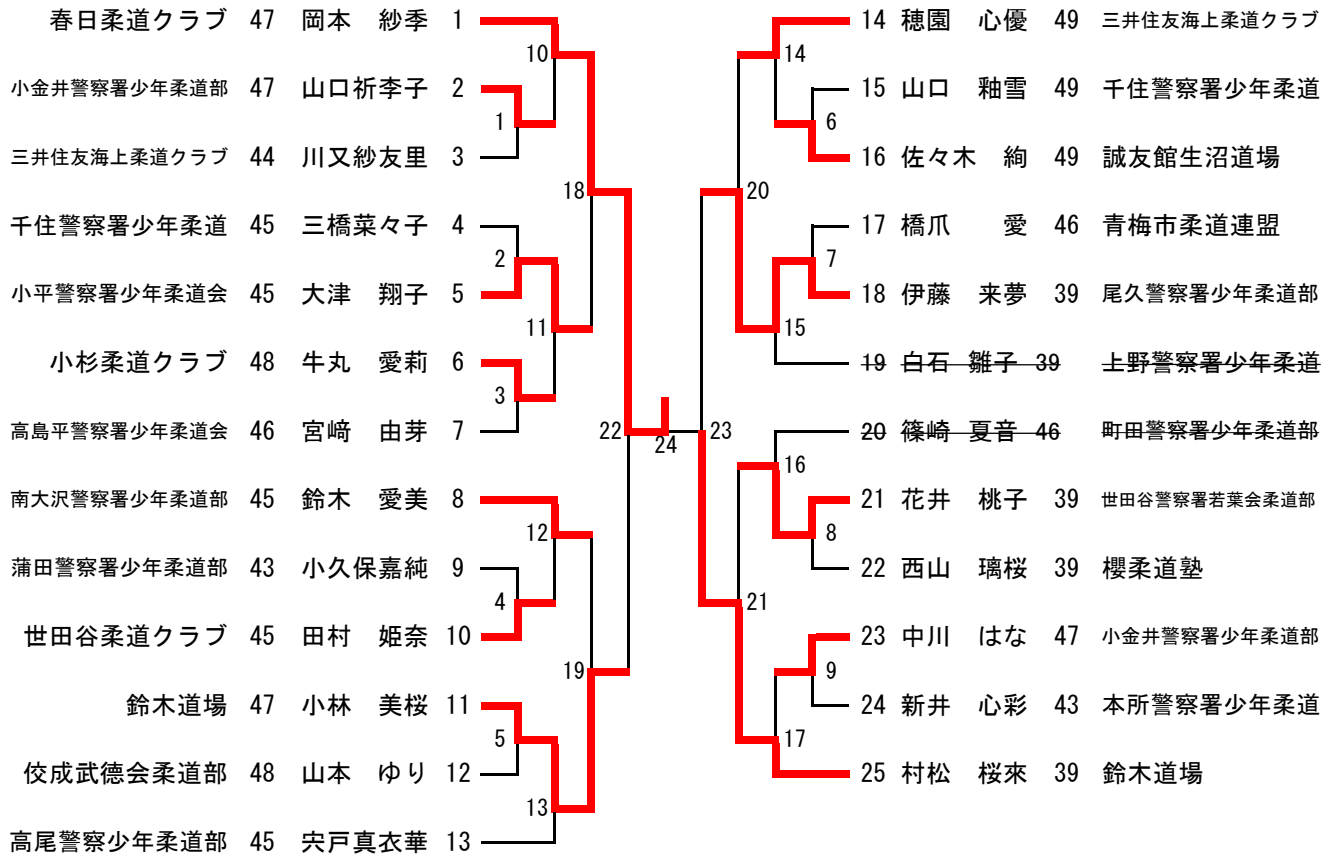

小学6年生 少女重量の部 (22名) 50kg以上 第八試合場

